

jaga CLIMATE DESIGNERS

STRADA HYBRID MM

INSTALLATIE- EN GEBRUIKERSHANDLEIDING
VERWARMEN OF NIET-CONDENSEREND KOELEN

MANUEL D'INSTALLATION ET D'UTILISATION
CHAUFFER OU REFROIDIR SANS CONDENSATION

INSTALLATIONS- UND GEBRAUCHSANLEITUNG
HEIZEN ODER NICHT-KONDENSIEREND KÜHLEN

INSTALLATION- AND OPERATIONS MANUAL
HEATING OR NON-CONDENSING COOLING

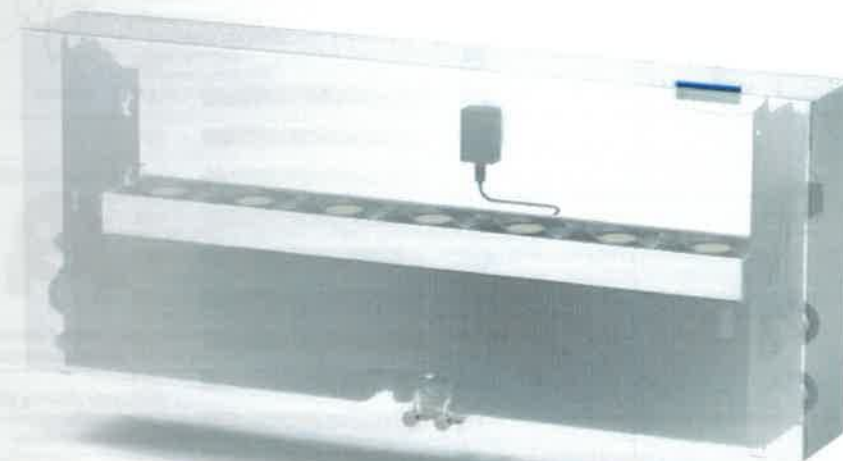

jaga
CLIMATE DESIGNERS

Jaga N.V., Verbindingslaan z/n, B-3590 Diepenbeek
Tel.: +32 (0)11 29 41 11 - Fax: +32 (0)11 32 35 78
info@jaga.be - www.jaga.com
27200.23000009 - 2023.03.20 - Jaga N.V. - V.1.01

3. PRODUCTBESCHRIJVING

3.1. OVERZICHT SYSTEEM

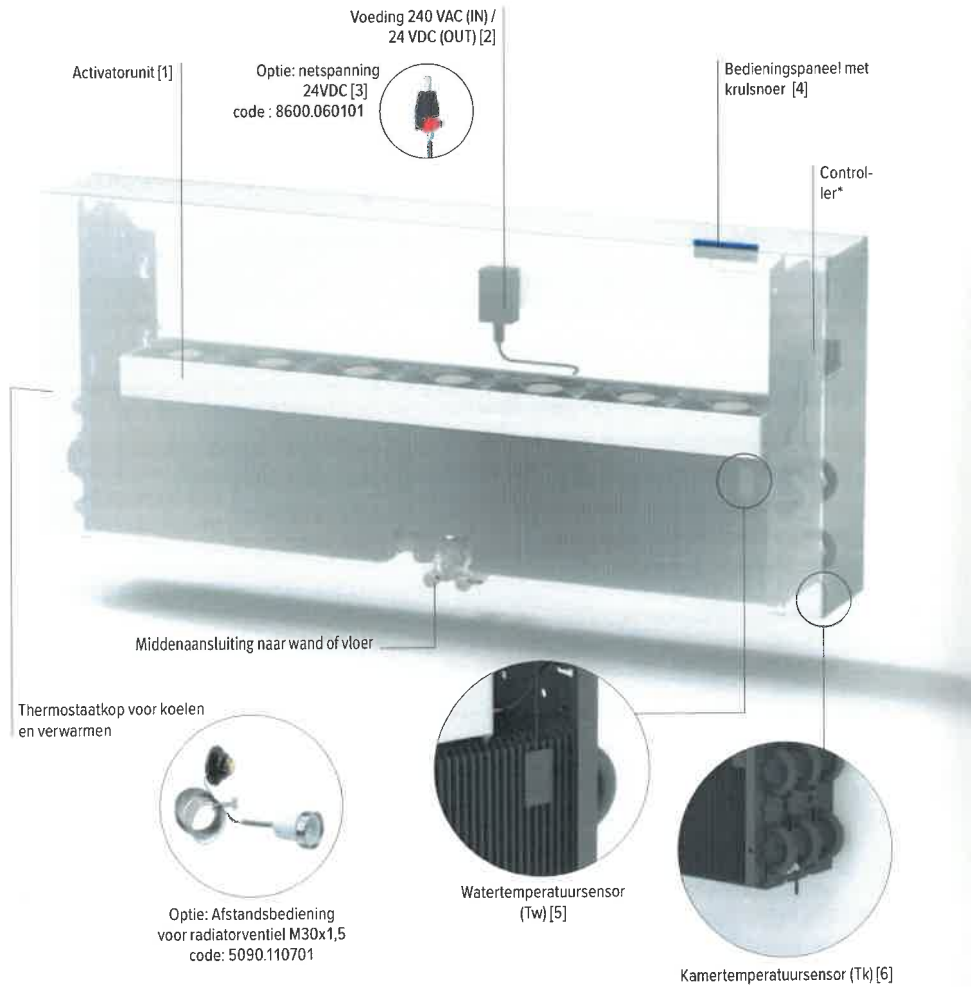

* AANSLUITING CONTROLLER

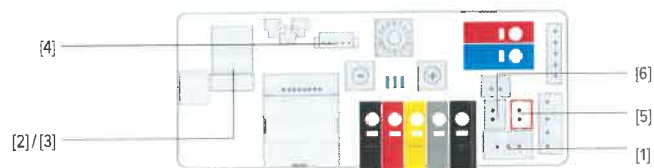

3.2. AFMETINGEN

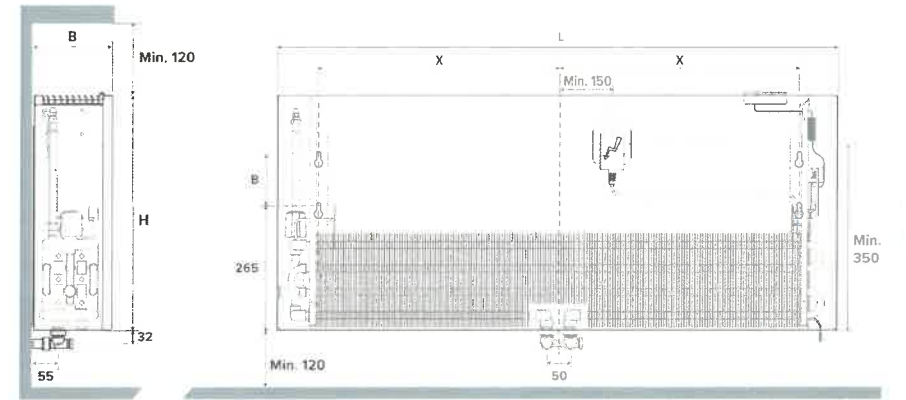

Afmetingen in mm

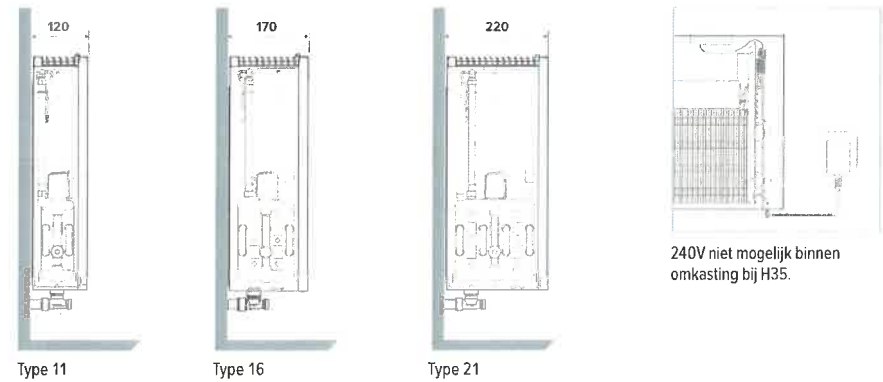

L	600	800	1000	1200	1400
X	212	312	412	515	614
H	350 / 500 / 650	350 / 500 / 650	350 / 500 / 650	350 / 500 / 650	350 / 500 / 650

TYPE	11			16			21		
H	350	500	650	350	500	650	350	500	650
B	40	110	260	/	110	260	/	110	260

Afmetingen in mm

4. INSTALLATIE

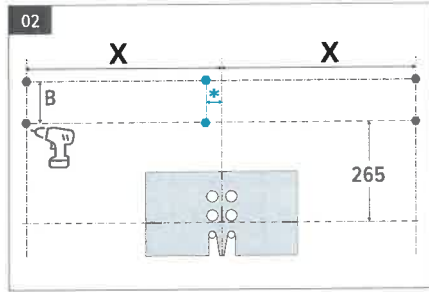
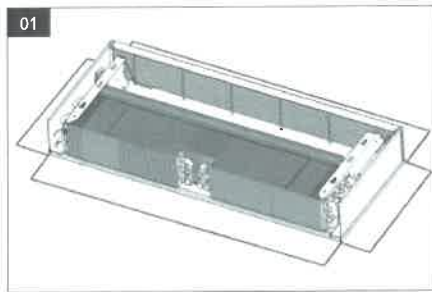

*L 1400mm heeft 2 extra boorgaten 20mm links van het midden!

L	600		800		1000		1200		1400	
X	212		312		412		515		614	
H	350 / 500 / 650		350 / 500 / 650		350 / 500 / 650		350 / 500 / 650		350 / 500 / 650	

TYPE	11				16				21	
H	350	500	650	350	500	650	350	500	650	
B	40	110	260	/	110	260	/	110	260	

Afmetingen in mm

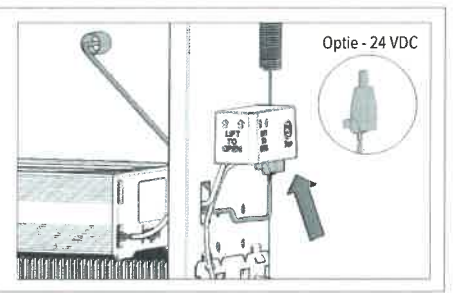
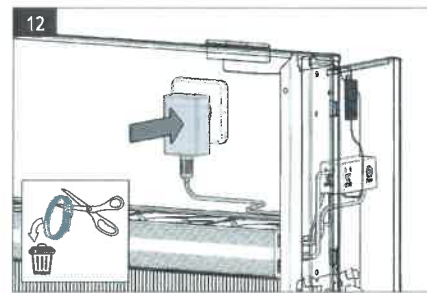
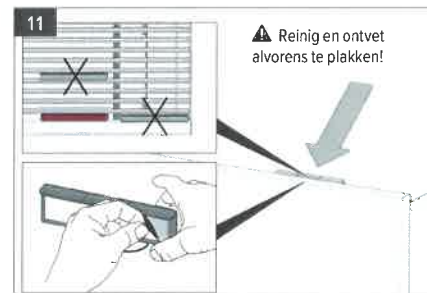
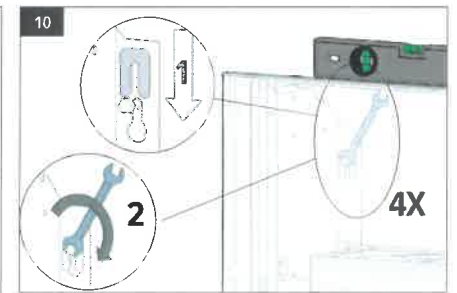
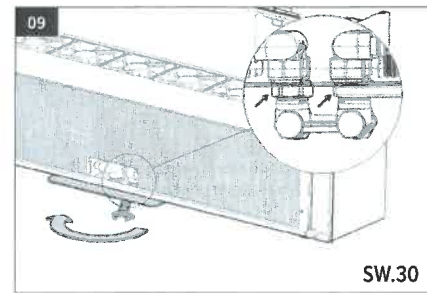
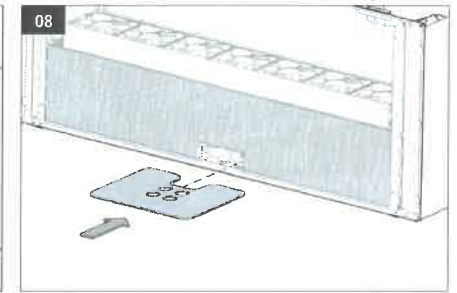
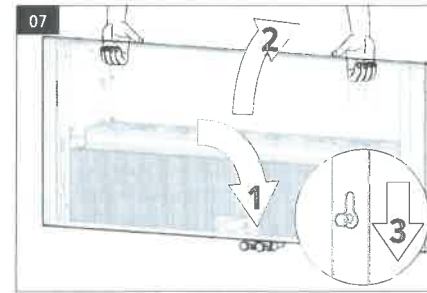
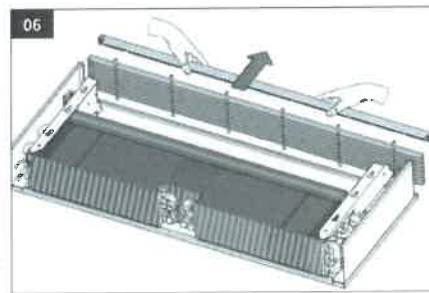
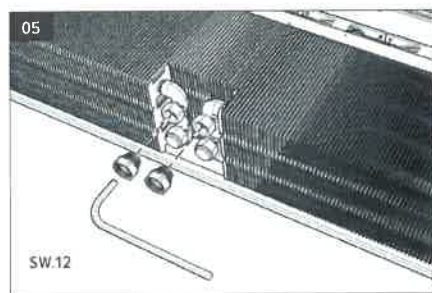
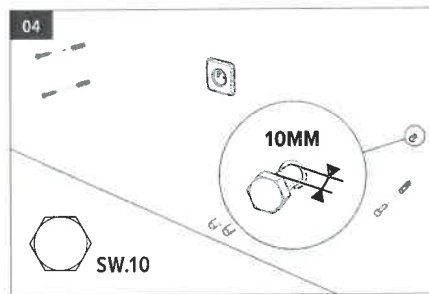
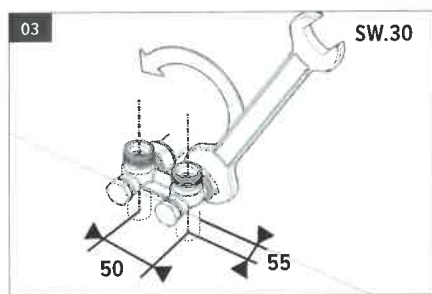

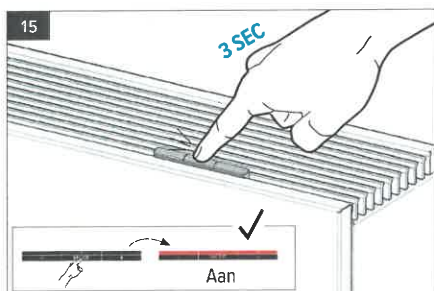
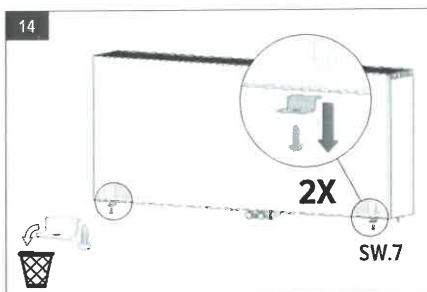
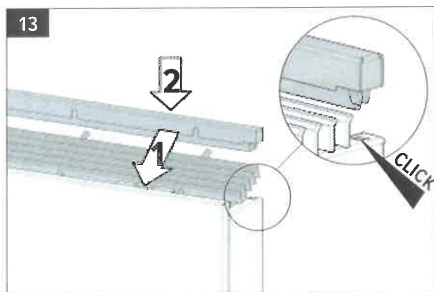

! **Indien koeling:** Dit toestel is niet voorzien van dauwpuntcontrole. Deze moet door de installateur op de meest kritische plaats worden geïnstalleerd! Condenserend koelen door een slechte werking van dauwpuntcontrole kan schade aan het toestel en de omgeving veroorzaken

! Draai de binnenschroef los om het toestel te ontluichten. Het toestel ontluichten en controleren op lekkages alvorens de omkasting te plaatsen.



4.1. OPTIE: AFSTANDSBEDIENING VOOR RADIATORVENTIEL M30X1,5

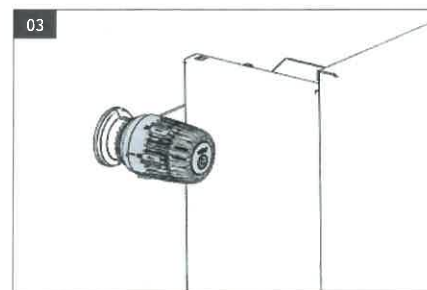
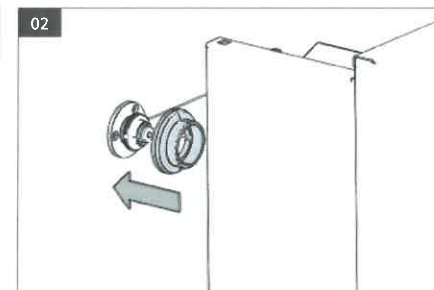
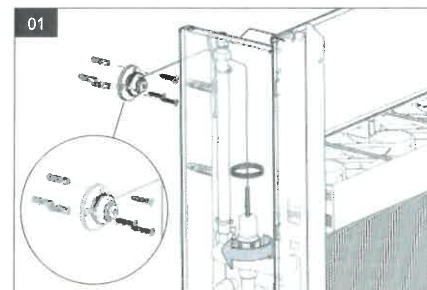

NL

5. ONDERHOUD

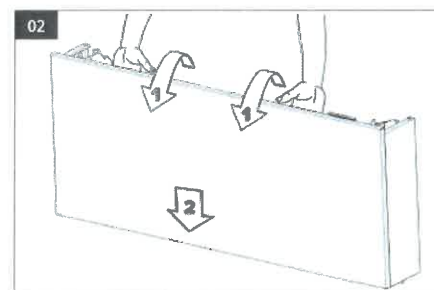
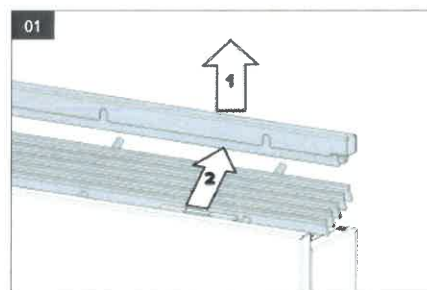

6. BEDIENING



De gebruiker kiest de gewenste temperatuur via de [-] en [+] knop.

Het toestel start zodra het bedieningspaneel in koelingsmode staat, de gevraagde kamertemperatuur niet bereikt is en de watertemperatuur < 24°C.

Het toestel start zodra het bedieningspaneel in verwarmingsmode staat, de gevraagde kamertemperatuur niet bereikt is en de watertemperatuur > 28°C.

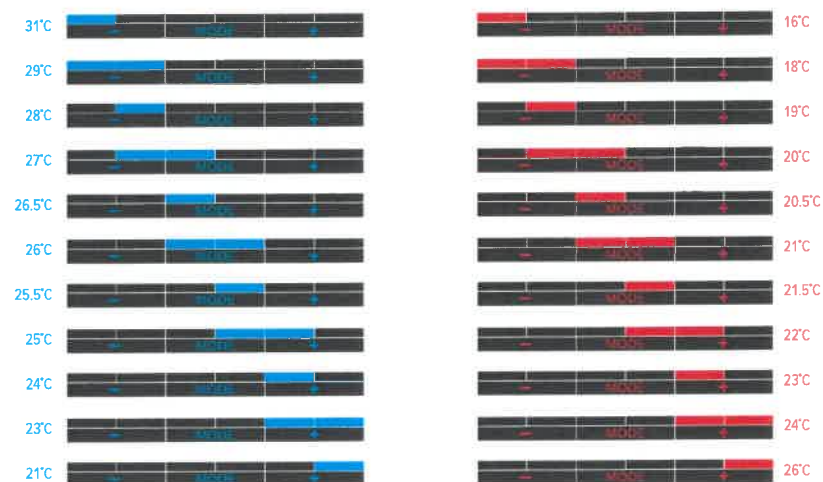

De snelheid wordt automatisch gestuurd met een maximale snelheid die overeenkomt met 30dB(A).

Boostfunctie: Het toestel draait 15 minuten op maximale snelheid. De LED's knipperen rustig.



Deactiveren

Druk kort op de [+] knop. Het toestel gaat terug naar de gekozen mode.

De boost mode stopt automatisch wanneer de watertemperatuur tijdens de boost mode in koeling > 24°C of in verwarming < 28°C.

6.1. MELDINGEN

Blauwe LEDs knipperen: watertemperatuur te warm om te koelen
Rode LEDs knipperen: watertemperatuur te laag om te verwarmen

Foutcodes Bedieningspaneel

LED knippert snel in de kleur van de ingestelde mode.

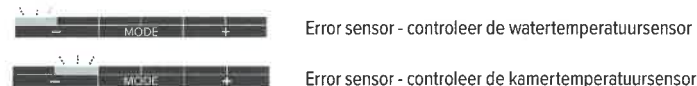

7. INSTELLINGEN

7.1. SNELHEID AANPASSEN

1. Zet het toestel in de mode die u wilt aanpassen: koeleng / Verwarmen
2. Het toestel draait op comfortnelheid
3. Houd [Mode] en [-] tegelijkertijd ingedrukt tot de 4 eerste LEDs knipperen.



4. Druk kort op [-] of [+] om de ingestelde snelheid aan te passen.

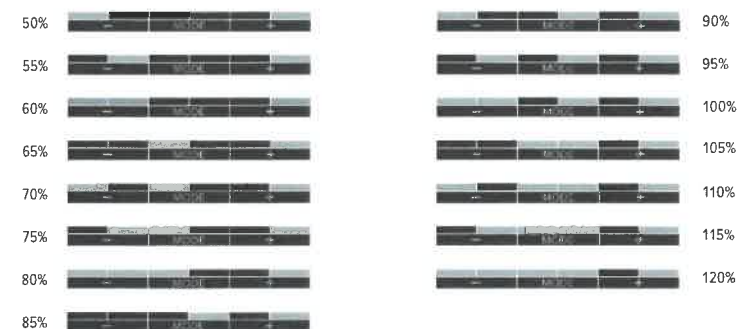

Standaard fabrieksinstelling: snelheid geselecteerd volgens de lengte van het toestel om de geluidniveaus en de bijhorende afgiftes te garanderen.

5. Het toestel gaat terug naar de gekozen mode (± 30 sec).

7.2. WATERTEMPERATUUR AANPASSEN

Instellen maximale watertemperatuur koelen

Door de maximale temperatuur lager in te stellen, zal het toestel later starten. Indien de maximale watertemperatuur hoger wordt ingesteld, zal het toestel sneller starten.

1. Zet het toestel in koelmode 
2. Houd de knoppen [Mode] en [+] tegelijkertijd ingedrukt tot de 4 laatste LEDs knipperen.

Instellen minimale watertemperatuur verwarmen







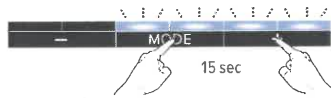

Door de minimale temperatuur hoger in te stellen, zal het toestel later starten. Indien de minimale watertemperatuur lager wordt ingesteld, zal het toestel sneller starten.

 Indien u een warmtepomp heeft, is het misschien nodig om de minimale watertemperatuur wat lager te zetten.

1. Zet het toestel in verwarmingsmode 
2. Houd de knoppen [Mode] en [+] tegelijkertijd ingedrukt tot de 4 laatste LEDs knipperen.



3. Druk kort op [-] of [+] om de ingestelde temperatuur aan te passen.

12°C		24°C
14°C		26°C
16°C		28°C
18°C		30°C
20°C		32°C
22°C		34°C
24°C		36°C
26°C		38°C

 /  standaard fabrieksinstelling watertemperatuur

4. Het toestel gaat terug naar de gekozen mode (± 30 sec).

7.3. TERUG NAAR FABRIEKINSTELLING

1. Maak het toestel spanningsloos.
2. Houd [-] en [+] ingedrukt terwijl u het terug onder spanning zet. De blauwe LED gaat aan, gevolgd door de groene LED (na 2 sec.) en de rode LED (na 4 sec.). Laat de knoppen los zodra alle LEDs knipperen.
3. De controller keert terug naar de fabrieksinstellingen; alle LED lampjes zullen 8 seconden knipperen..



8. GARANTIE

1. De waarborg is slechts geldig bij normaal gebruik van het toestel, door de eerste eigenaar en mits geïnstalleerd te zijn volgens de normen en voorwaarden voorzien in de handleiding en volgens de regels van een goed vakmanschap
2. De waarborg slaat alleen op het toestel of onderdelen van het toestel. Jaga heeft de keuze tussen het vervangen of het herstellen van het toestel of de defecte onderdelen. Bij wijzigingen aangebracht aan het model, heeft Jaga het recht gelijkwaardige doch niet identieke onderdelen of toestellen te leveren. In de gevallen waarin de waarborg kan ingeroepen worden, verleent Jaga gedurende de eerste zes maanden na levering een supplementaire waarborg voor alle kosten van verplaatsing en herstelling
3. De waarborg wordt verstrekt gedurende de periode(s) zoals vermeld in dit garantiebewijs. De vervanging of herstelling verlengt in geen geval de oorspronkelijke waarborgperiode
4. Er wordt geen waarborg verleend op toestellen of onderdelen waarop de informatie omtrent type en serienummer ontbreken, of waarvan de fabricatienummers verwijderd of gewijzigd werden. Hetzelfde geldt voor toestellen die hersteld of veranderd werden door personen die daartoe door Jaga niet gemachtigd zijn
5. Voor schade welke voortkomt uit de plaatsing van het toestel, uit de aansluitingen, zowel waterzijdige als elektrische, uit defecte elektrische installaties, uit het gebruik van spanning die afwijkt van de normale spanning voorzien voor de werking van het toestel (idem voor hydraulische druk), uit defecten te wijten aan fouten in omringende apparatuur etc. verleent Jaga geen enkele waarborg. Er wordt evenmin garantie verleend in geval van gebruik van niet geschikte aansluitstukken. Onze verwarmingslichamen worden in geen geval gegarandeerd, indien ze worden verwarmd door industriewater, stoom of water dat chemische producten of grote hoeveelheden zuurstof bevat. De kwaliteit van het systeemwater moet voldoen aan de richtlijn VDI 2035-2. De koper verplicht er zich toe om bouwstof en vocht, ter vermindering van schade aan het toestel, te vermijden. Dit houdt in dat als er nog werkzaamheden dienen te gebeuren in de ruimte waar de toestellen zijn geplaatst, het de verantwoordelijkheid is van de klant deze geplaatste toestellen volledig stofvrij af te dekken. De waarborg vervalt ook wanneer de verwarmingslichamen geplaatst worden in een agressieve atmosferische omgeving (amoniak, bijtende stoffen, enz.). In deze omstandigheden moet de koper zich wenden tot de schadeveroorzaker. De plaatsing van gelakte radiatoren is evenmin toegelaten in vochtige ruimtes.
6. Jaga wijst elke verantwoordelijkheid en garantie van de hand door defecten welke ontstaan door verkeerde behandeling en/of gebruik van een toestel, onvoldoende of verkeerd onderhoud, val van het toestel of transport zonder de nodige voorzorgsmaatregelen. Hetzelfde geldt voor toestellen die zo ingebouwd zijn dat ze niet eenvoudig bereikbaar zijn
7. In alle gevallen waar de waarborg geldt maar waar de levering meer dan 6 maanden verstrekt is, en in alle andere gevallen worden de verplaatsingskosten en de werkuren aangerekend volgens schalen welke door Jaga vastgesteld zijn. De klanten kunnen deze schalen voorafgaand opvragen, hetzij bij de verkoopadministratie hetzij bij de technicus, die zich voor de herstelling ter plaatse aanbiedt
8. Elke tussenkomst van Jaga die niet onder de garantiebepalingen valt, dient contant betaald te worden aan de technicus van de dienst-na-verkoop
9. De waarborg vangt aan vanaf de facturatedatum. Bij ontbreken van een factuur geldt het serienummer of de productiedatum
10. Bij betwistingen zijn enkel de rechtbanken van het gerechtelijk arrondissement Hasselt bevoegd. Deze zal het Belgische recht toepassen, zelfs in geval van verkoop aan onderdanen van andere EU-lidstaten, dan wel aan deze niet behorend tot de EU

NL

Aangezien productontwikkeling een continu proces is, zijn alle vermelde gegevens onder voorbehoud van wijzigingen